

PROLON



---

# **GUIDE DE DÉMARRAGE**

SONDES DE PIÈCE & RÉGULATEURS DE ZONE VAV

---

[www.proloncontrols.com](http://www.proloncontrols.com) | [info@proloncontrols.com](mailto:info@proloncontrols.com)

17 510 rue Charles, Suite 100, Mirabel, QC, J7J 1X9

REV. 4.0  
PL-QCK-WSENSOR/VC2000-FR

## Table des matières

Sonde analogique (PL-RS) .....	4
Dimensions et raccordements.....	4
Sonde numérique (PL-T200) .....	6
Dimensions et raccordements.....	6
Sonde numérique (PL-T500) .....	8
Dimensions et raccordements.....	8
Sonde numérique (PL-T1000) .....	10
Installation .....	10
Entrée analogique auxiliaire.....	12
Fonctionnement.....	12
Changement du point de consigne .....	13
Contournement de l'horaire .....	13
Régulateur de zone VAV (PL-C1050-VAV) .....	14
Régulateur de zone VAV (PL-VC2000) .....	16
Conformité (Compliance) .....	18
Caractéristiques techniques.....	18

© Copyright 2021 Prolon. tous droits réservés.

Aucune partie de ce document ne peut être photocopiée ou reproduite par quelque moyen que ce soit, ou traduite dans une autre langue sans le consentement écrit préalable de Prolon. Toutes les spécifications sont nominales et peuvent changer à mesure que des améliorations de conception sont introduites. Prolon ne sera pas responsable des dommages résultant d'une mauvaise application ou d'une mauvaise utilisation de ses produits. Toutes les autres marques sont la propriété de leurs propriétaires respectifs.

# Sonde analogique (PL-RS)

## Dimensions et raccords



Tableau de températures (thermistance 10K Type 3)

<b>Fahrenheit</b>	41	50	59	68	77	86	95	104
<b>Celsius</b>	5	10	15	20	25	30	35	40
<b>Ohms</b>	25395	19903	15714	12493	10000	8056	6530	5324

# Sonde numérique (PL-T200)

## Dimensions et raccords

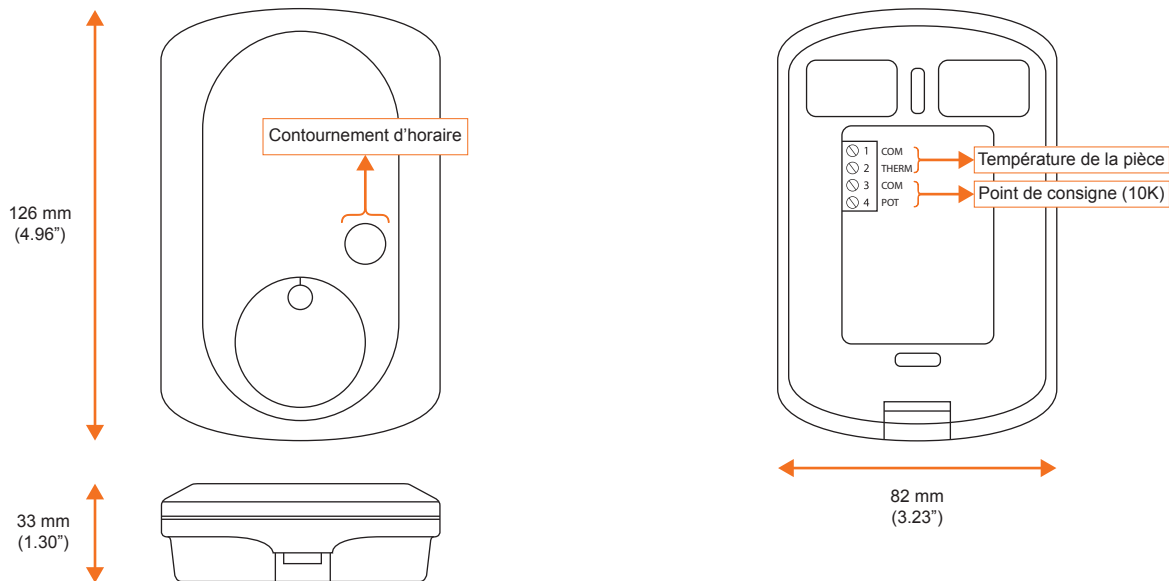
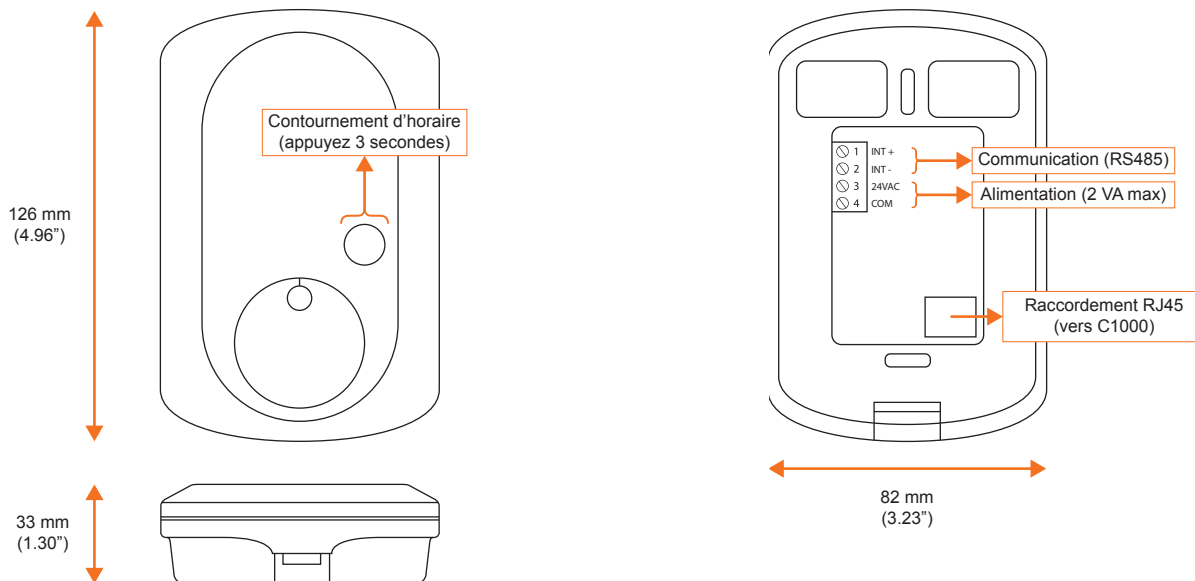

## Dimensions et raccords

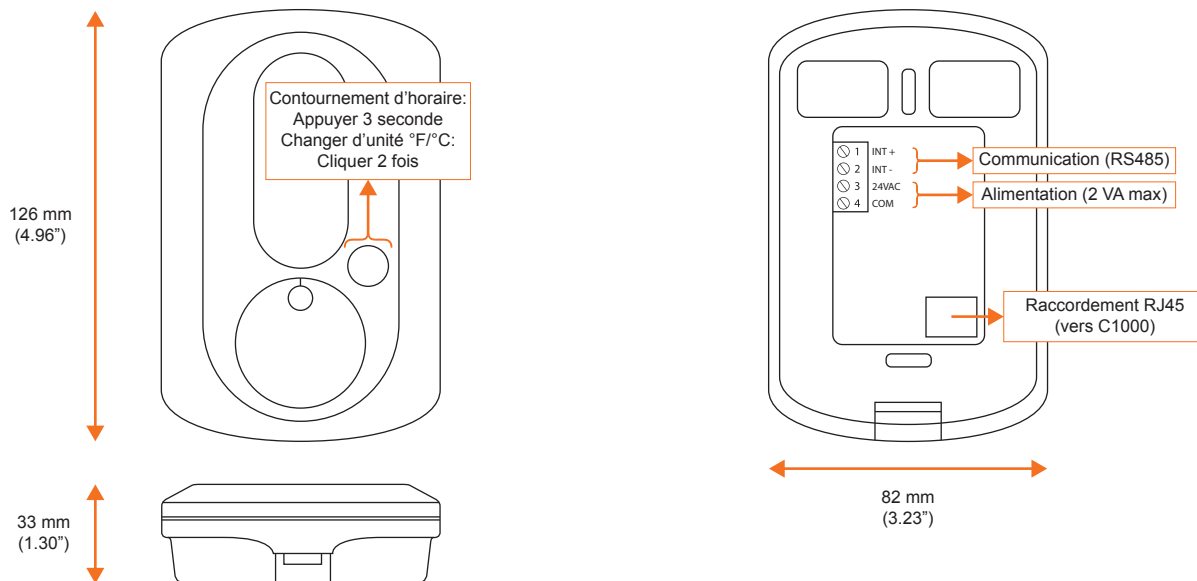

## Sonde numérique (PL-T1000)

### Installation

1. Séparez le boîtier du couvercle arrière en appuyant sur la languette située sous la sonde. (Voir Figure 1)
2. Passez les fils à travers le trou central du couvercle arrière.
3. Vissez le couvercle arrière au mur.
4. Raccordez les fils:
  - Si vous utilisez des fils à paires torsadées:
    - Enlevez les borniers à vis.
    - Retirez 1 cm d'isolation à partir du bout de chaque fil.
    - Raccordez les fils aux borniers et remettez les borniers en place. (Voir Figure 2)
  - Si vous utiliser un câble de type CAT5:
    - Raccordez le câble dans la prise RJ45 du T1000 (si le câble est ouvert au régulateur, référez-vous à la figure 3 pour le raccordement approprié du port RJ45 du T1000.
5. Replacez le boîtier sur le couvercle arrière.

### IMPORTANT!

#### Ne pas installer la sonde dans les conditions suivantes:

- Tout endroit directement exposé au soleil.
- Sur un mur extérieur.
- Près d'une grille de sortie d'air.
- Dans un endroit où la circulation d'air à la verticale est restreinte.
- Près d'un interrupteur de lumière de type gradateur.

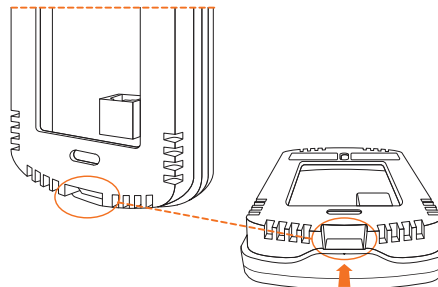

Figure 1

<input type="checkbox"/>	<input checked="" type="checkbox"/>	1	INT +
<input type="checkbox"/>	<input checked="" type="checkbox"/>	2	INT -
<input type="checkbox"/>	<input checked="" type="checkbox"/>	3	24 VAC
<input type="checkbox"/>	<input checked="" type="checkbox"/>	4	COM

Figure 2

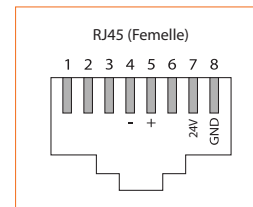
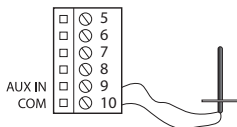

Figure 3

## Sonde numérique (PL-T1000)

### Entrée analogique auxiliaire

La sonde T1000 possède une entrée analogique auxiliaire qui peut être utilisée afin de raccorder une thermistance externe. La sonde T1000 peut alors être configurée pour utiliser cette nouvelle lecture de température pour une variété de fonctions telle qu'une lecture de température de zone supplémentaire ou une lecture de température de dalle d'un plancher radiant. La thermistance externe (10KΩ de type 3) se raccorde à l'entrée auxiliaire aux bornes "AUX IN" et "COM". (Voir la figure ci-dessous)



Entrée analogique

### Fonctionnement

La sonde T1000 fonctionne à l'aide du bouton capacitif circulaire situé au bas de l'affichage. Le bouton utilise une technologie de détection capacitive pour déceler la présence du doigt de l'utilisateur. La manipulation de la sonde T1000 ne nécessite donc aucune pièce mobile mécanique. La navigation parmi les menus et la configuration des paramètres s'effectue simplement par des actions de défilement et de toucher du doigt. La régulation au centre du cercle n'est pas utilisée.

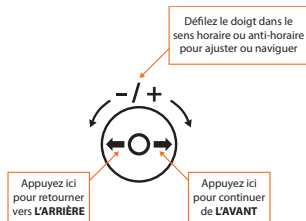

### Changement du point de consigne

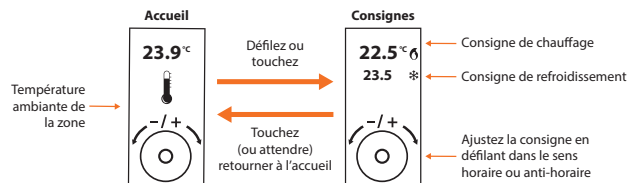

### Contournement de l'horaire

Allez à la page des consignes:

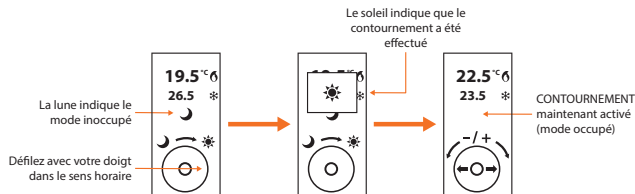

# Régulateur de zone VAV (PL-C1050-VAV)

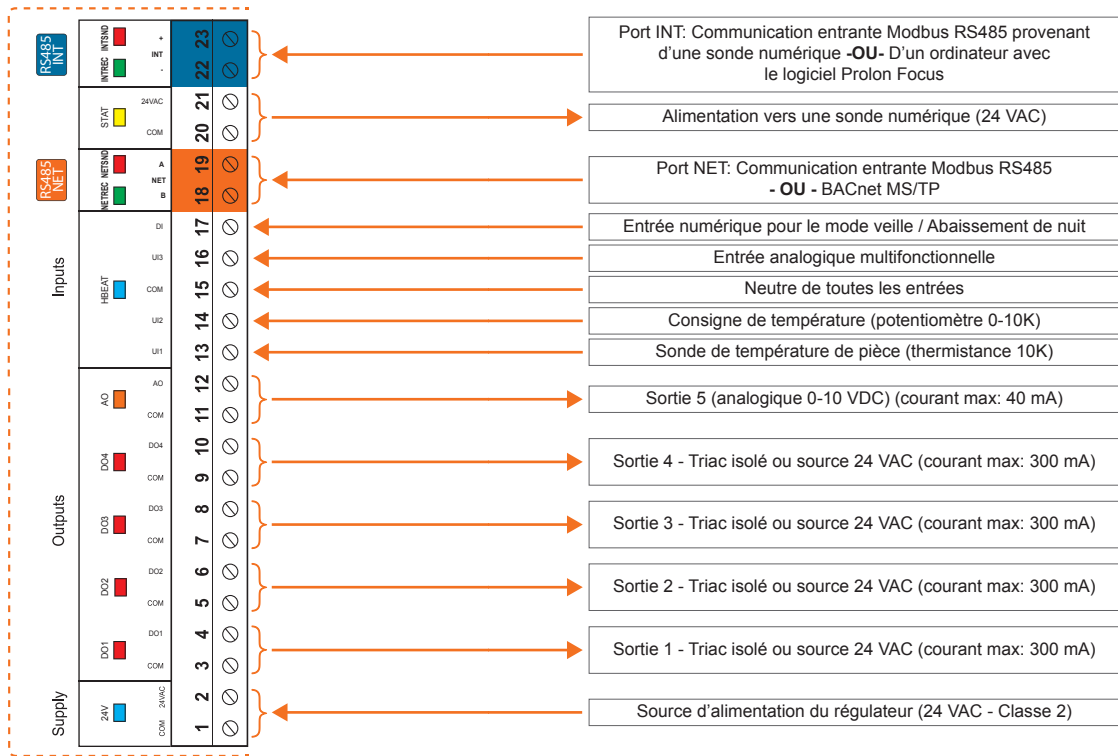

-20 to 50 °C (-4 to 122 °F) Sans condensation

cULus Listed; UL 916 Energy Management Equipment, File E3674757, Vol.1





## Régulateur de zone VAV (PL-VC2000)

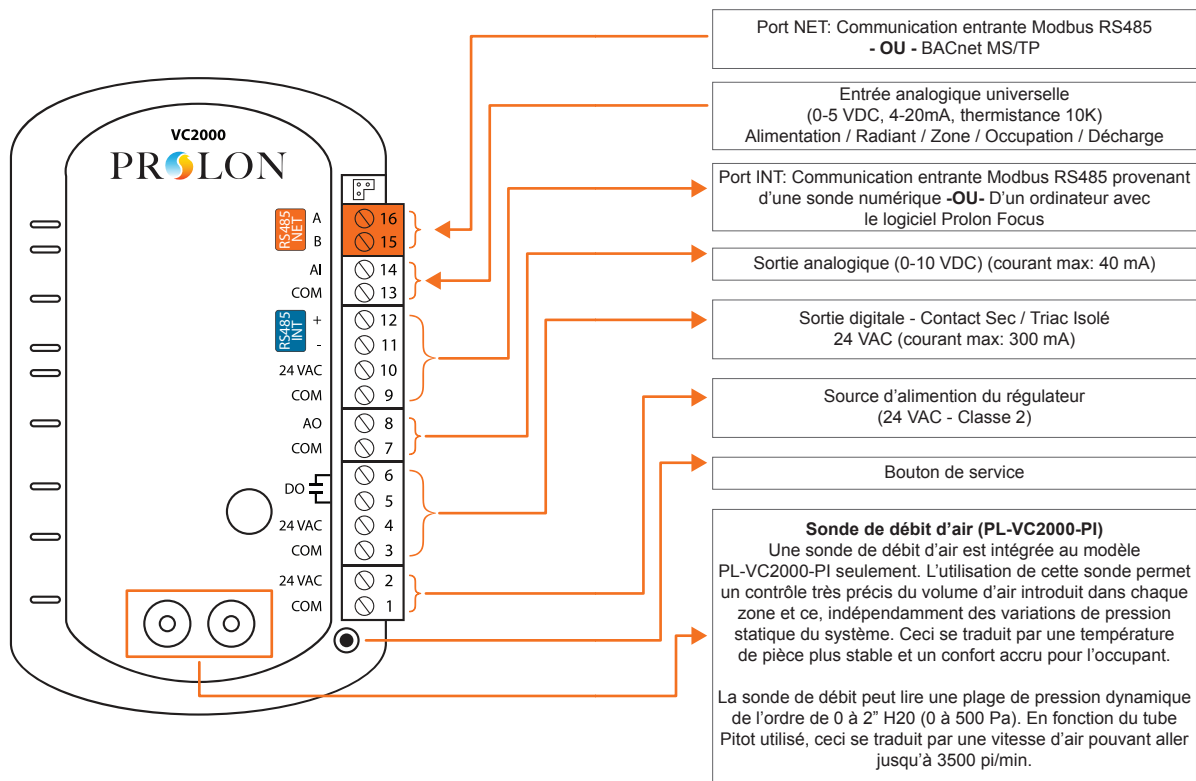

## Conformité (Compliance)

### Sonde numérique (PL-T1000)

- FCC Compliant to CFR47, Part 15, Subpart B, Class B
- Industry Canada (IC) Compliant to ICES-003, Issue 5: CAN ICES-3 (B) / NMB-3(B)
- RoHS Directive (2002/95/EC)

### Régulateur de zone VAV (PL-C1050-VAV / PL-VC2000)

- cULus Listed; UL 916 Energy Management Equipment, File E364757, Vol.1
- CAN/CSA-C22.2 No. 2015-12, Signal Equipment
- FCC Compliant to CFR47, Part 15, Subpart B, Class B
- Industry Canada (IC) Compliant to ICES-003, Issue 5: CAN ICES-3 (B)/NMB-3(B)
- RoHS Directive (2002/95/EC)

### FCC User Information

This device complies with Part 15 of the FCC Rules. Operation is subject to the following two conditions: (1) this device may not cause harmful interference, and (2) this device must accept any interference received, including interference that may cause undesired operation.

### Industry Canada

This Class (B) digital apparatus meets all the requirements of the Canadian Interference-Causing Equipment regulations.

Cet appareil numérique de la Classe (B) respecte toutes les exigences du Règlement sur le matériel brouilleur du Canada.

## Caractéristiques techniques

### PL-RS / PL-T200

Alimentation: 24 VAC  $\pm$ 10%, 50/60 Hz  
Consommation: 2 VA max

### PL-VC2000

Alimentation: 24 VAC  $\pm$ 10%, 50/60 Hz,  
Class 2  
Consommation: 3 VA (Typ), 5 VA (Max),  
24 VA (Input)

### PL-T500 / PL-T1000

Alimentation: 24 VAC  $\pm$ 10%, 50/60 Hz  
Consommation: 5 VA max

### PL-C1050-VAV

Alimentation: 24 VAC  $\pm$ 10%, 50/60 Hz  
Consommation: 2 VA (Typ), 32 VA  
(Input)